



## **Dynamicroll® Frigo 2**

De snelroldeur voor de schil tussen positieve en negatieve omgevingstemperaturen.

# DYNAMICROLL® FRIGO 2



De Dynamicroll® Frigo 2: de ideale snelroldeur voor de buitenschil van uw vriescel dankzij diens voortreffelijke isolerende eigenschappen en zeer hoge snelheid. Het unieke ontwerp van deze snelroldeur voorkomt ijsvorming en is daarmee een goede toevoeging aan uw vriescel.

De Frigo 2 opent met 1.8 m/s, levert uitstekende thermische isolatie met een isolatiewaarde van  $U = 2.2 \text{ W/m}^2\text{K}$  en voorkomt sneeuw- en ijsvorming in de vriescel. Daarnaast sluit de deur automatisch. Hiermee is het de ideale snelroldeur voor de buitenschil van vriescellen waar intensief gewerkt wordt.

De Dynamicroll® Frigo 2 is uitgevoerd met een dubbel doek. Een heteluchtverwarming blaast warme lucht tussen de twee doeken en creëert zo een geïsoleerde luchtruimte. De warme lucht voorkomt sneeuw- en ijsvorming binnen de op het 900 g/m<sup>2</sup> PVC-doek van de snelroldeur.

TOF/Spot



Radar



Maximale  
openingsnelheid

**2,0**  
m/s

Trekschakelaar



Afstandsbediening

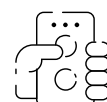

Sluiswerking

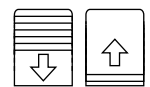

## Voordelen



Standaard  
openingsnelheid  
ca. 1,8 m/s



Hoge veiligheid

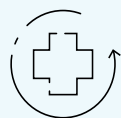

Zelfherstellend



Zelfsmerend



Negatieve  
temperaturen

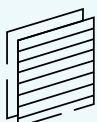

Dubbel doek

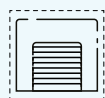

Isolerend  
 $U = 2.2 \text{ W/m}^2\text{K}$

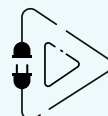

Plug & Play  
eenvoudig te  
installeren

## Toepassing

- Koelindustrie
- Vriesindustrie
- Omgevingen met grote temperatuurverschillen
- Luchtvochtigheidsbeheersing

## Het doek

**Standaard:** tweemaal PVC-doek 900 gram/m<sup>2</sup>, U = 2.2 W/m<sup>2</sup>K.

### Beschikbare kleuren van het standaard doek (bij benadering):

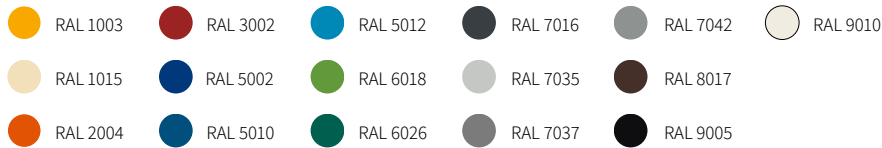

## Frame opties

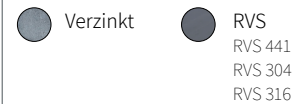

## Cycli (EN 12604)

1.000.000 (getest)

## Veiligheid

**Standaard:** fotocel en afrosensor

## Schakelkast

**Standaard:** verzinkt staal IP54

**Optioneel:** RVS 304 IP66 of PVC IP65

## Noodopening

**Standaard:** handslinger

**Optioneel:** UPS-accupakket

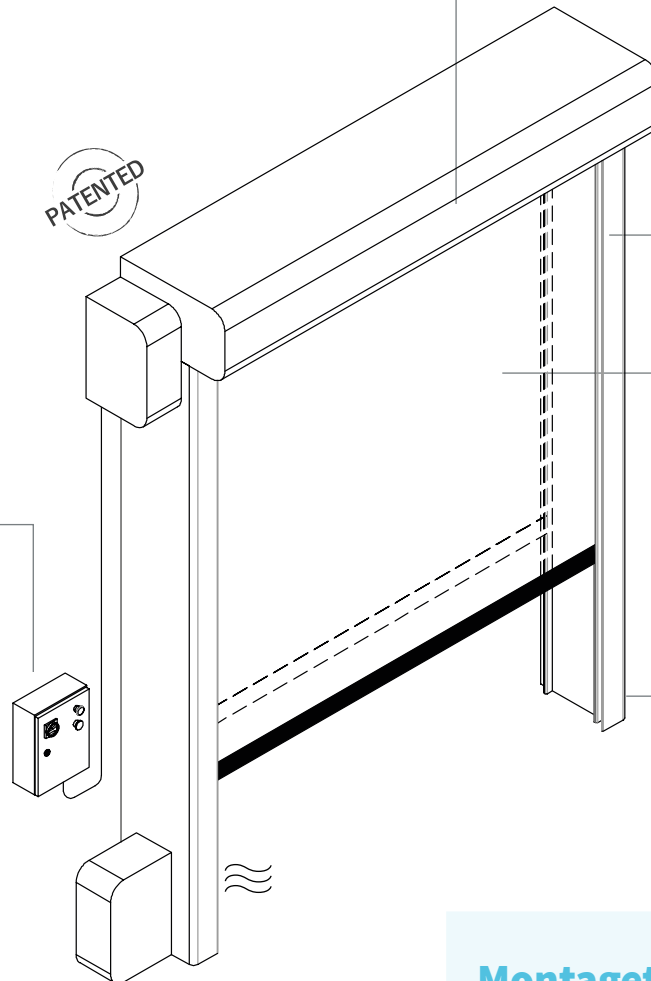

## Maximale afmetingen

**B** 5000 mm x **H** 5000 mm

## Weerstand wind

< **B** 2850 mm x **H** 2850: klasse 4 ☆☆☆☆

> **B** 2850 mm x **H** 2850: klasse 3 ☆☆☆

## Temperatuurbereik

Bereik van - 35°C\* tot + 35°C\*  
met verwarmingsset.

## Geleiders / zelfherstellend

De deur is standaard voorzien van gepatenteerde geleiders, bestaande uit polyethyleen. Het PVC-doek valt door middel van een rits in deze geleider. Bij een aanrijding schiet de rits los, waardoor schade beperkt blijft. De deur trekt het doek zelf terug in de geleiders dankzij re-integratie sleuven in de geleiders. Hierdoor blijft uitval na ongelukken beperkt en is de TCO laag.

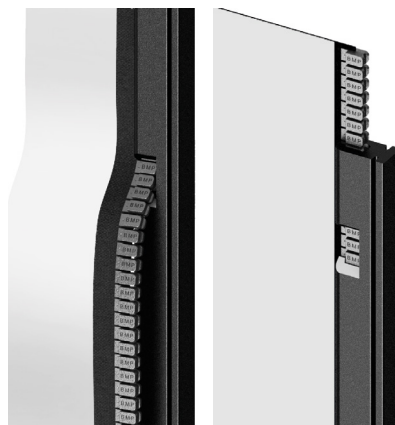

## Montagetekening

